



SWISS • MANUFACTURE • 1791

BERGEON
SWISS MADE
31300



TRADITION **AUSRÜSTEN UND BEGLEITEN**

BERGEON, eine Manufaktur für Werkzeuge und professionelle Ausrüstung, arbeitet seit über 230 Jahren mit Uhrenmarken und Servicezentren zusammen. Als Referenzunternehmen auf dem Markt bietet es das umfassendste Sortiment an Uhrmacherwerkzeugen der Branche an: vom Schraubendreher bis zur kompletten Uhrmacherwerkbank.

Das Unternehmen hört ständig auf die Bedürfnisse seiner Kunden und bietet regelmäßige Innovationen für immer leistungsfähigere und qualitativ hochwertigere Produkte.



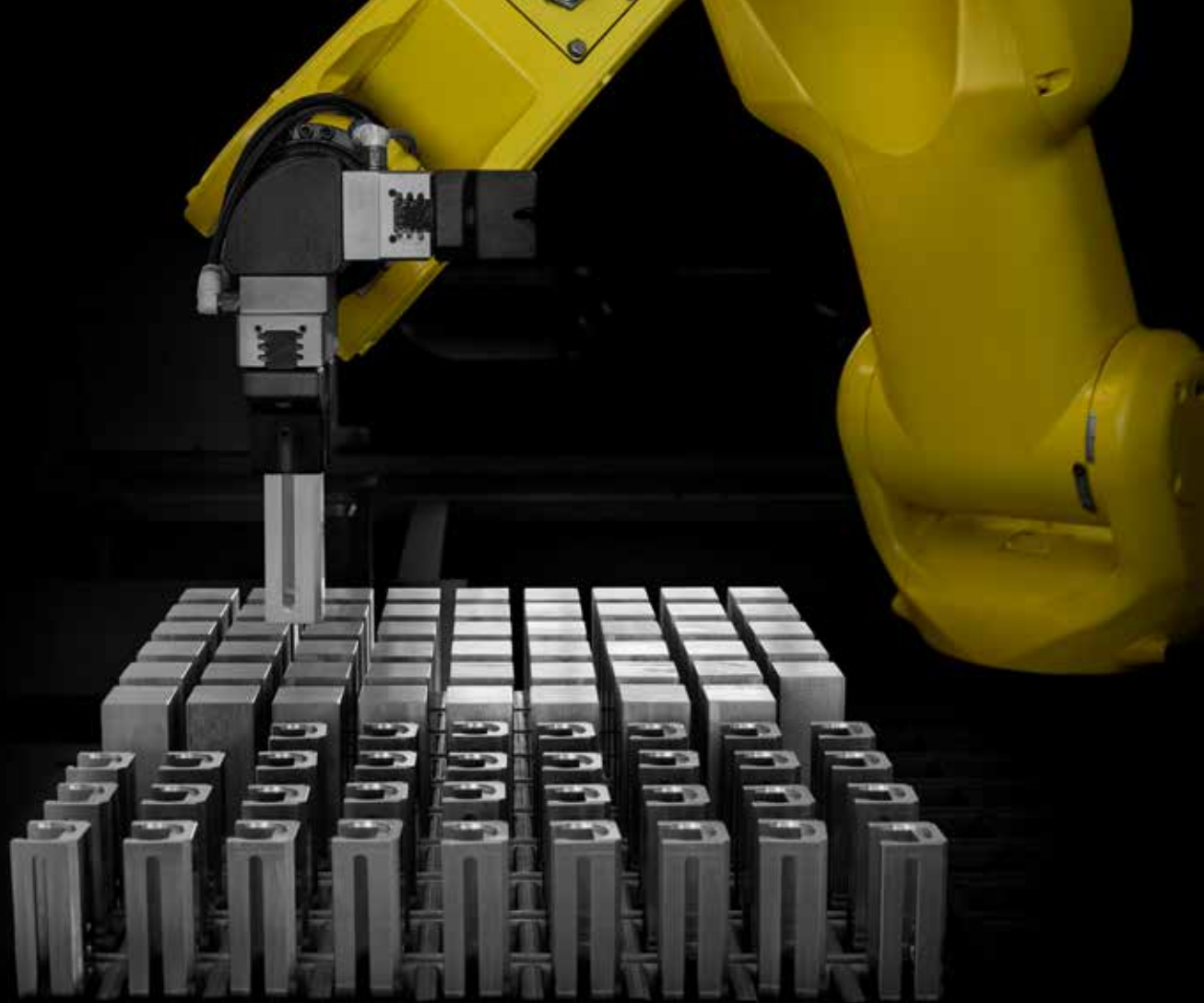

MEISTERSCHAFT

KNOW-HOW UND INDUSTRIELLE PROZESSE

BERGEON beherrscht heute seine industriellen Prozesse und das technologische Know-how, das für die Entwicklung und Herstellung seiner Werkzeuge in seiner Manufaktur erforderlich ist. Die Integration der verschiedenen historischen Produktionsstandorte hat es ermöglicht, hochleistungsfähige Anlagen und ein mehr

als hundertjähriges Know-how unter einem Dach zu konzentrieren. Die vollständige Beherrschung der Produktionskette garantiert die gleichbleibende Qualität seiner Produkte. Die Produktionskapazität stellt sicher, dass die Produkte weltweit kontinuierlich geliefert werden.





PRODUCTION HERSTELLUNG NEUESTE GENERATION

75% der BERGEON-Produkte werden **im eigenen Haus hergestellt** und 25% werden **in der Jura Region an Unterauftragnehmer vergeben.**

- 14 CNCs (6 Drehbänke, 2 Drehmaschinen, 6 CNCs (3-4 Achsen) mit Roboter
- Tribofinish
- 2 Faserlaser-Graviereinheiten (Eisen- und Nichteisenmetalle)
- Inhouse-Prototyping
- Produktentwicklung nach Kundenspezifikation
- Anpassbare Produkte
- Technischer Support, Wartung und Kundendienst



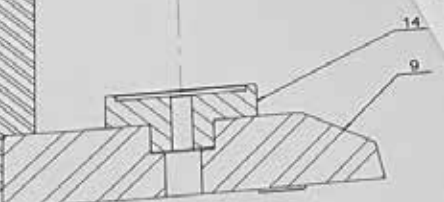
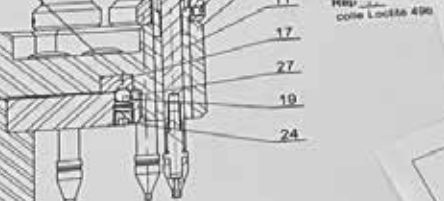

Vis collée frein filet
Loctite 243

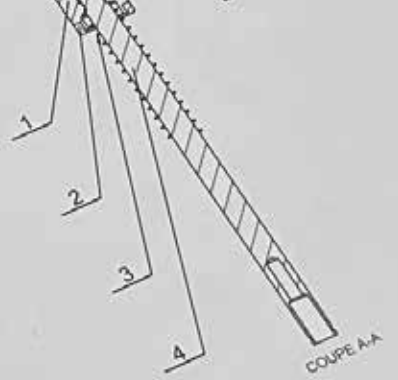
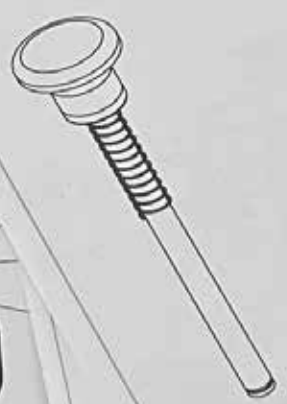

N° Plan	Référence ERP	Qté	Description
2835-Z217		1	Poussoir de broc
		1	Bague d
		1	Ressort d
		1	

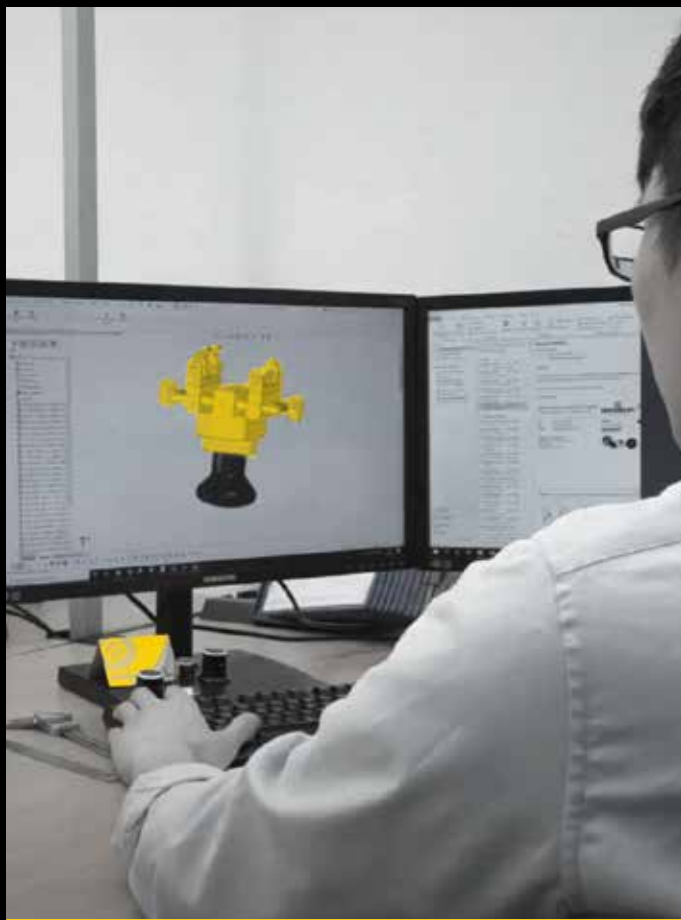

INNOVATION VON DER IDEE ZUM DESIGN

Die Forschungs- und Entwicklungsabteilung von BERGEON umfasst Ingenieure, Bauingenieure, Zeichner und Designer, die **neue Produkte** entwerfen und entwickeln, um die Bedürfnisse ihrer Kunden zu erfüllen. **Neugierig und aufmerksam** gegenüber den neuesten Technologien entwerfen sie die Produkte von morgen und **reindustrialisieren** andere für **immer höhere Leistungen**.





SGS

QUALITÄT KONTROLLE UND ANFORDERUNG

BERGEON ist seit jeher bestrebt, seine Werkzeuge unter Einhaltung präziser Verfahren auf einem hohen Qualitätsniveau herzustellen. Sein zweck ist es, ein einziges Ziel zu erreichen: Exzellenz.

- **Kontrolle:** dimensional, ästhetisch und funktional während des gesamten Herstellungs- und Kaufprozesses.
- **Kontinuierliche Verbesserung:** Systematische Analyse des Kundenfeedbacks, Umsetzung und Überwachung von Korrekturmaßnahmen.
- **Verwaltung von Sicherheitsdokumenten und Produktkonformität** nach schweizerischen und europäischen Richtlinien (Sicherheitsdatenblätter, Konformitätserklärungen CE, REACH, FSC, etc.).
- **ISO 9001:2015-Standard:** BERGEON erhielt die Zertifizierung im Jahr 2021 mit dem ständigen Wunsch nach Verbesserung und der effektiven Umsetzung dieses Prinzips auf allen Ebenen des Unternehmens.

Die kontinuierliche Verbesserung der Qualität von Produkten und Dienstleistungen ist das Markenimage von BERGEON.

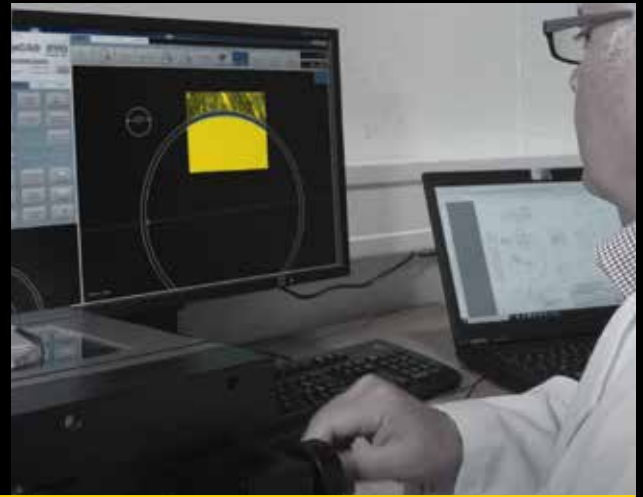



BERGEON
SWISS MADE

BERGEON
SWISS MADE

BERGEON
SWISS MADE
8935-5

BERGEON
SWISS MADE
8935-5

MONTAGE

VOM BAUTEIL ZUM FERTIGEN PRODUKT

Die BERGEON-Montagewerkstatt beherrscht das wichtigste Know-how, das für die Montage von Unterbaugruppen erforderlich ist, von den einfachsten bis zu den komplexesten. Die zusammengesetzten Elemente, die hauptsächlich aus seiner Herstellung stammen, können durch Industriekomponenten ergänzt werden.

Während aller Montagephasen findet eine Kontrolle statt, um eine optimale Qualität zu gewährleisten. Ein engagiertes Team ist für diese spezifische Arbeit in einem modularen Raum autorisiert, um unter den besten Bedingungen zu arbeiten.





KONDITIONIERUNG VERPACKUNG UND SCHUTZ

Vom kleinsten Teil bis zum schwersten Produkt, einzeln oder als Kit, hat BERGEON **solide Erfahrung im Verpacken**: Sortieren, Zählen, Reinigen, Verblistern oder Verpacken, Vakuumverpacken, Etikettieren und Adressieren.

BERGEON organisiert die Verpackung und Montage von mehr als 5.000 verschiedenen Produkten in allen Formen und Größen pro Jahr.

Die Verpackungswerkstatt erfüllt **höchste Anforderungen. Spezielle Ausrüstung** ermöglicht die Automatisierung bestimmter Vorgänge (z. B. Verpackungsmaschine oder Laminiermaschine). Vorgänge, die manuell bleiben, werden von akribischen Bedienern fehlerfrei ausgeführt.







VERPFLICHTEN UND HANDELN NACHHALTIGKEIT UND RESPEKT FÜR DIE UMWELT

BERGEON-Kunden auf der ganzen Welt wissen zu schätzen, dass sich das Unternehmen bereits im Herstellungsprozess um die **Nachhaltigkeit seiner Produkte** kümmert. Die Konstruktion aus **hochwertigen Materialien**, die **Robustheit** der BERGEON-Produkte und die Austauschbarkeit von Verschleißteilen tragen dazu bei, die Langlebigkeit der angebotenen Werkzeuge und Geräte zu erhöhen.

Vor mehr als 10 Jahren wollte BERGEON die Prozesse und Mittel zur Herstellung seiner Produkte integrieren und kontrollieren. Es ist auch jeden Tag bestrebt, das **Management des Ressourcenverbrauchs zu kontrollieren, um seine Auswirkungen auf die Umwelt so weit wie möglich zu begrenzen.**

BERGEON ist sich des Einflusses bewusst, den seine Tätigkeit auf seine Umwelt haben kann, und hat Schritte unternommen, um die ISO 14001:2015-Zertifizierung zu erhalten, die im Herbst 2021 erhielt worden ist.

Konkrete Aktionen zugunsten der Umwelt!



Die neue Fabrik, die implementierten Industrialisierungsprozesse und die hohen Qualitätsanforderungen lassen BERGEON nun **neue Perspektiven** sehen.

Das Unternehmen ist nun bereit, maßgeschneiderte **Produkte auf Kundenwunsch** zu entwickeln. Sie richtet sich nun auch an die **Mikrotechnikbranchen** im weiteren Sinne.

Als führendes Unternehmen im professionellen Uhrmacher- und Schmuckmarkt hat BERGEON schon immer **Liebhaber von Technik, Ausführungsqualität und Präzision angesprochen.**





BERGEON SA | Allée des Défricheurs 4a | CH-2300 La Chaux-de-Fonds | +41 32 933 60 00 | info@bergeon.ch | www.bergeon.ch

